



A vigyázat jelzésről

 **FIGYELEM:** A „FIGYELEM” jelzés az esetleges tárgyi és személyi sérülés, illetve az életveszély lehetőségére hívja fel a figyelmet.

Dell™ Latitude™ XT2

Üzembe helyezés és információk a funkciókról

Előlnézet és jobb oldali nézet

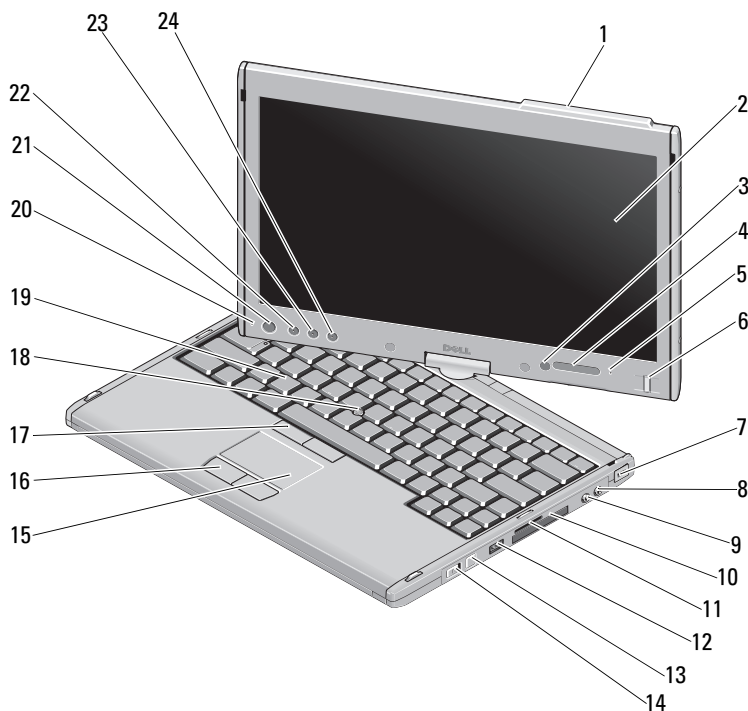

1	antennaház (WWAN-képes)	2	képernyő
3	környezeti világítás érzékelője	4	az eszközök állapotjelző-lámpái
5	digitális iránymikrofon	6	biometrikus leolvasó
7	a biztonsági kábel rögzítésére szolgáló nyílás	8	a mikrofon csatlakozójzata
9	a fejhallgató csatlakozójzata	10	ExpressCard kártyanyílás
11	Secure Digital (SD) memóriakártya bővítőhely	12	kombinált USB/e-SATA-csatlakozójzat
13	Wi-Fi Catcher™ gomb	14	a vezeték nélküli rádióadó be-/kikapcsolója
15	érintőpanel (touch pad)	16	érintőtálca gombjai
17	a joystick-bütyök gombjai	18	joystick-bütyök
19	billentyűzet	20	digitális iránymikrofon
21	tápfeszültség gomb	22	Windows® biztonsági gomb
23	kép elforgatása gomb	24	Dell ControlPoint (DCP) gomb



MEGJEGYZÉS: Az antennaház kizárólag a WWAN-képes rendszereken található meg. Antennaház hiányában a kijelző tetején fogantyú található.



MEGJEGYZÉS: Nyomja le a <Fn><F9> billentyűkombinációt a WLAN és a WWAN üzemmódok közti váltáshoz. A Latitude XT2 nem támogatja a WLAN és WWAN üzemmódok egyidejű működését.

Hátulnézet és bal oldali nézet

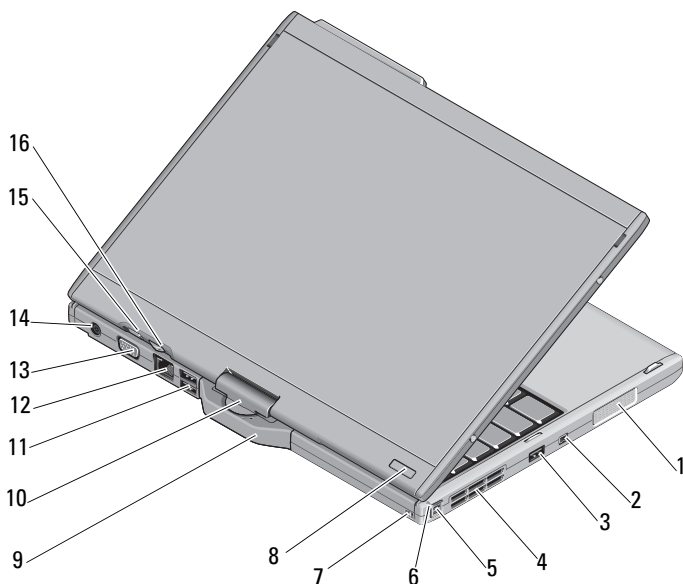

- | | | | |
|----|--|----|-----------------------------------|
| 1 | hangszóró | 2 | IEEE 1394-es csatlakozóaljzat |
| 3 | USB-csatlakozó (tápfeszültség megosztására alkalmas) | 4 | szellőzőnyílás |
| 5 | toll | 6 | tolljelző LED-je |
| 7 | toll rögzítőszinegének nyílása | 8 | merevlemez működésének jelzőfénye |
| 9 | táblabefogó | 10 | forgózsanér |
| 11 | tápellátással rendelkező USB-csatlakozó | 12 | hálózati csatlakozó |
| 13 | monitorcsatlakozó | 14 | Hálózati tápadapter csatlakozó |
| 15 | tábla hátkapcsolója | 16 | görgetőgomb |

! **FIGYELEM:** A számítógép szellőző- és egyéb nyílásait soha ne zárja el, a nyílásokon semmit ne dugjon be, és ne hagyja, hogy a nyílásokban por rakódjon le. Működés közben ne tartsa Dell™ számítógépét rosszul szellőző helyen, például becsukott táskában. Megfelelő szellőzés hiányában károsodhat a számítógép vagy tűz keletkezhet. A számítógép melegedés esetén bekapcsolja a ventilátort. A ventilátor által keltett zaj normális, és nem jelenti azt, hogy probléma lenne a ventilátorral vagy a számítógéppel.

Gyors telepítés

! **FIGYELEM:** Az ebben a részben ismertetett műveletek elvégzése előtt olvassa el a számítógéphez kapott biztonsági utasításokat. További gyakorlati tanácsokat a www.dell.com/regulatory_compliance webhelyen talál.

! **FIGYELEM:** Az egyenáramú adapter világszerte bármely hálózati csatlakozóaljzattal működik. Mindemellett a tápcsatlakozók és elosztók országonként eltérőek lehetnek. Nem megfelelő kábellel vagy ha azt helytelenül csatlakoztatja a hálózati csatlakozóaljzatra vagy elosztóra, tüzet okozhat vagy a készülék károsodását okozhatja.

△ **VIGYÁZAT:** Amikor az egyenáramú adapter kábelét kihúzza a számítógépből, a csatlakozót fogja meg és ne a kábelt, majd húzza meg határozottan, de óvatosan a kábel sérülésének elkerülése érdekében. Mikor felcsavarja a váltakozó áramú adapter kábelét, győződjön meg, hogy követi a csatlakozó szögét, hogy elkerülje a kábel sérülését.

✎ **MEGJEGYZÉS:** Egyes eszközök nem találhatóak a csomagban, ha nem rendelte meg azokat.

- 1 Csatlakoztassa a váltakozó áramú átalakítót a számítógép tápcsatlakozójához és a fali csatlakozóaljzathoz.

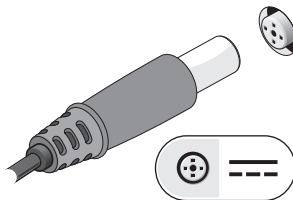

- 2** Csatlakoztassa a hálózati kábelt.

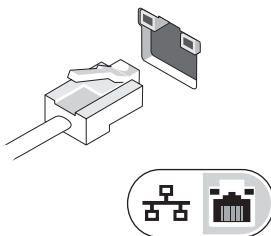

- 3** Csatlakoztassa az USB eszközt, mint az egér, billentyűzet vagy a nyomtató.

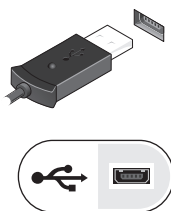

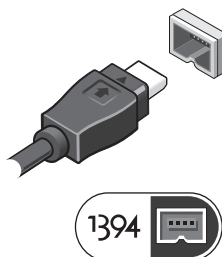

- 4** Csatlakoztassa az IEEE 1394 eszközt, mint például DVD-lejátszó.



- 5 Nyissa fel a számítógép képernyőjét, és a számítógép bekapcsolásához nyomja meg a tápellátás gombot.



-  Tápfeszültség gomb
-  Akkumulátor töltésének jelzőfénye

 **MEGJEGYZÉS:** Javasoljuk, hogy valamennyi kártya telepítése előtt, a számítógép dokkoló állomáshoz vagy egyéb külső eszközhöz – például nyomtatóhoz – történő csatlakoztatása előtt egyszer indítsa újra a számítógépet.

Műszaki adatok

 **MEGJEGYZÉS:** A kínált opciók régióként eltérőek lehetnek. Ha többet szeretne megtudni a számítógép konfigurációjáról, kattintson a **Start** → **Súgó** és támogatás menüpontra, és válassza a számítógép adatainak megtekintését.

Videokártya

Videó típus:	alaplapon integrált, gyorsított hardver
Adatbusz	integrált grafikus kártya
Képernyővezérlő	Intel® integrált „Cantiga” UMA grafikus kártya
Videó memória	akár 256 MB megosztott videomemória

Gombelem

Típus	4 cellás „intelligens” lítiumion akkumulátor (28 wattóra) 6 cellás „intelligens” lítiumion akkumulátor (42 wattóra)
-------	--

Méretek:

Mélység	96,84 mm (3,81 hüvelyk)
Magasság	13,7 mm (0,54 hüvelyk)
Tömeg	0,26 kg (0,57 font) (4 cella) 0,34 kg (0,74 font) (6 cella)

Tápfeszültség	11,1 volt egyenáram
---------------	---------------------

Hőmérséklet tartomány:

Működési	0° – 35°C
Tárolási	-40° – 65°C

Gombelem	CR-2025
----------	---------

Váltakozó áramú adapter

Bemeneti feszültség	100–240 V váltakozó áram
Bemeneti áramerősség (maximum)	1,5 A
Bemeneti frekvencia	50–60 Hz
Kimenőáram	2,31 A 2,34 A (opcionális) 4,62 A (opcionális)
Kimeneti feszültség	45 W, 65W (opcionális) vagy 90 W (opcionális)
Névleges kimeneti feszültség	19,5 volt egyenáram

Méretek:

Magasság	16,0 mm (0,63 hüvelyk)
Szélesség	63,0 mm (2,48 hüvelyk)
Mélység	88,0 mm (3,46 hüvelyk)

Hőmérséklet tartomány:

Működési	0–40 °C (32–104 °F)
Tárolási	-10–70 °C (-50–158 °F)

Fizikai jellemzők

Magasság	25,4 mm (1,0 hüvelyk)
Szélesség	297,0 mm (11,7 hüvelyk)
Mélység	218,6 mm (8,6 hüvelyk)
Tömeg	1,66 kg (3,66 font) (4 cellás akkumulátor/LED alapkonzfiguráció) 1,737 kg (3,83 font) (6 cellás akkumulátor/DLV alapkonzfiguráció)

Környezeti

Hőmérséklet tartomány:

Működési	0° – 35°C
Tárolási	–40° – 65°C

Relatív páratartalom (maximum):

Működési	10% és 90% között (nem lecsapódó)
Tárolási	5% és 95% között (nem lecsapódó)

Magasság (maximum):

Működési	–15,2 – 3048 m (–50 to 10 000 ft)
Tárolási	–15,2 és 10 668 m között (–50 és 35 000 láb között)

További információk és források keresése

Ha szüksége van arra, hogy:	Lásd:
további biztonsági útmutatásokat találjon a számítógépéhez, tekintse át a jótállásra vonatkozó információkat, a termékhez kapcsolódó gyártói feltételeket (kizárólag az USA vonatkozásában), a biztonsági útmutatókat, a vonatkozó előírásokkal kapcsolatos információkat, az ergonómiára vonatkozó információkat, valamint a végfelhasználói licencszerződést,	a számítógéphez mellékelt, a biztonságos használatról és a vonatkozó előírásokkal kapcsolatos dokumentumokat, továbbá az előírásoknak való megfeleléssel kapcsolatos következő weboldalt: www.dell.com/regulatory_compliance .

A dokumentumban közölt információk külön értesítés nélkül változhatnak. © 2008 Dell Inc. Minden jog fenntartva. Írországban nyomtatva.

A Dell Inc. előzetes írásos engedélye nélkül szigorúan tilos a dokumentumokat bármilyen módon sokszorosítani.

A szövegben használt következő védjegyek: *Dell*, *Latitude*, *Dell*, *Wi-Fi Catcher*, és a *DELL* logo a Dell Inc. védjegye; az *Intel* az Intel Corporation Amerikai Egyesült Államokban és más országokban bejegyzett védjegye; a *Windows* a Microsoft Corporation Amerikai Egyesült Államokban és/vagy más országokban bejegyzett védjegye.

A dokumentumban más védjegyek és kereskedelmi megnevezések is szerepelhetnek, hivatkozásként a termékmárkák és megnevezések tulajdonosaira. A Dell Inc. a sajátja kivételével lemond minden védjegyekkel vagy bejegyzett védjegyekkel kapcsolatos tulajdonosi jogról .

